



JOD

PARIS

Présentation commerciale

2026



MANIFESTO

LE NOUVEAU GESTE DE BEAUTÉ.

“JOD est la première marque de soins en stick qui allie **naturalité**, **sensorialité** et **efficacité** dans un univers esthétique décalé et coloré qui bouscule les codes de la clean beauty.”

Olivia Bordeaux-Groult

Fondatrice de JOD

LA MARQUE

JOD, la beauté en mouvement.



Soins actifs :
0% d'eau, 100%
d'ingrédients naturels.

1.



Soins nomades,
pensés pour suivre le
rythme des femmes.

2.



Soins sensoriels,
qui réveillent les
sens à chaque geste.

3.

LA PREMIÈRE ROUTINE COMPLÈTE DE SOINS EN *STICK*





QUAND L'AGRICULTURE TRADITIONNELLE RENCONTRE LA CHIMIE VERTE.

Chez JOD, la nature et l'innovation s'unissent pour créer des soins d'exception. Nos **huiles végétales précieuses**, pressées à froid dans le centre de la France, conservent toute leur richesse et leur pureté. Elles sont associées à des **cellules végétales actives** entières, issues d'une biotechnologie verte révolutionnaire. Cette technique brevetée ne se contente pas de préserver les actifs naturels : elle les amplifie, les sublime et en décuple l'efficacité.



“Il m’a fallu plus de trois ans et des centaines d’essais pour créer des soins qui tiennent enfin leur promesse, autant pour les sens que pour l’efficacité”

Olivia Bordeaux-Groult
Founder of JOD



NOS ENGAGEMENTS

Responsables par nature.

- ♥ Actifs innovants issus d'une biotech française
- ♥ Ingrédients d'origine naturelle sourcés durablement
- ♥ Formules 100% actives : 0% d'eau, 0 conservateurs
- ♥ Fabriqué en France, en Normandie
- ♥ Packaging 100% recyclables

LES SOINS EXPERTS

Une routine complète de soins visage, adaptés à tous les types de peaux.

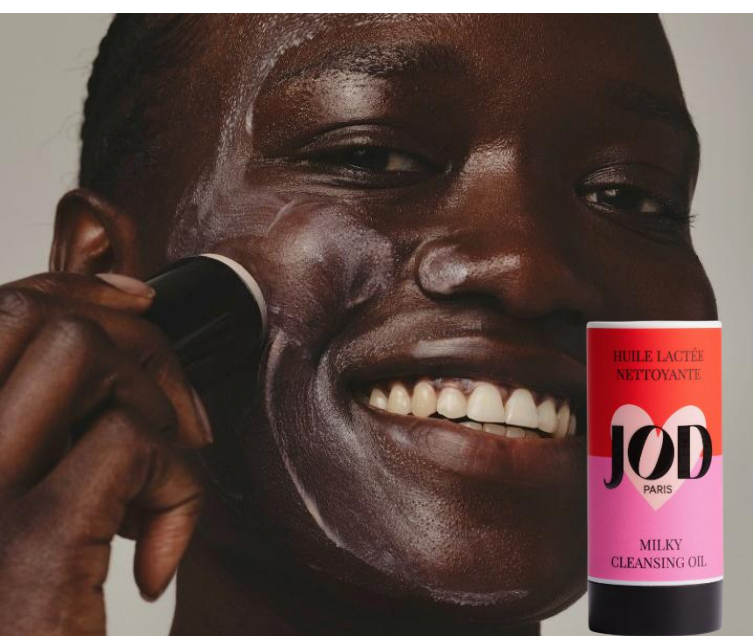

HUILE LACTÉE NETTOYANTE

Nettoie et Démaquille
20gr - 1 mois d'utilisation

PPI : 32€ 100% Yuka 100/100

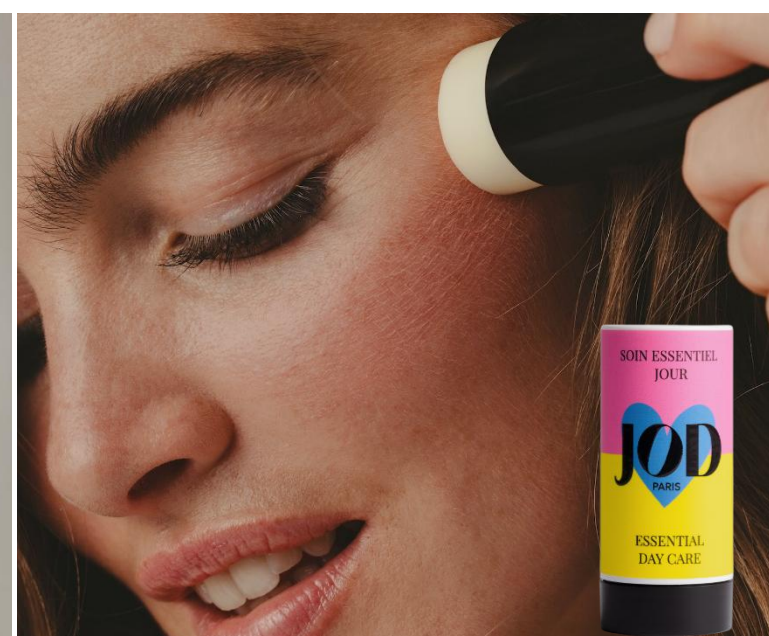

SOIN ESSENTIEL JOUR

Hydrate et Protège
20gr - 1 mois d'utilisation

48€ 100% Yuka 100/100



BAUME FONDANT NUIT

Répare et Raffermit
20gr - 1 mois d'utilisation

48€ 100% Yuka 94/100



MASQUE SOIN LUMIÈRE

Repulpe et Illumine
20gr - 2 mois d'utilisation min.

38€ 99,99% Yuka 90/100



MASQUE SOIN DÉTOXIFIANT

Purifie et Unifie
20gr - 2 mois d'utilisation min.

38€ 99,97% Yuka 90/100

- Huile de Bourrache
- Huile d'Onagre
- Huile de Cameline

- Rose aux Cent Feuilles
- Iris Pâle
- Bleuet & Vitamine C
- Hibiscus & Renouée du Japon

- Belle De Nuit & Caféine
- Hibiscus & Renouée du Japon
- Huile d'Onagre
- Huile de Cameline

- Acide Hyaluronique Lipophile
- Complexe végétal de Myrte et Olive
- Extrait De Gromwell
- Jasmin & Mangoustan

- Argile verte du Verclay
- Cellules Sœurs de Fleur de Vigne
- Saugue
- Huiles de Bourrache, Cameline & Onagre

LE MAQUILLAGE-SOIN

Une ligne de soins experts et de maquillage-soin hybrides.

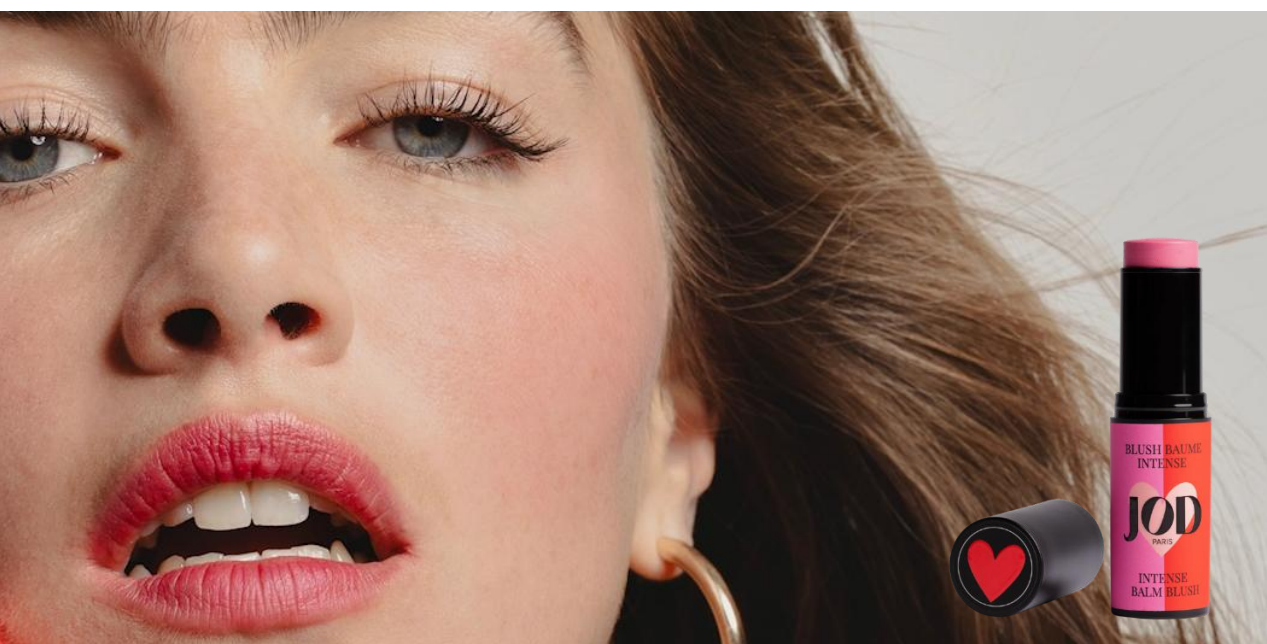

BLUSH BAUME INTENSE – Corail



Pommettes + Lèvres
8gr – 2 mois d'utilisation min.

PPI : 28€

93% Yuka 82/100



BLUSH BAUME INTENSE – Rose



Pommettes + Lèvres
8gr – 2 mois d'utilisation min.

28€

93% Yuka 98/100



TOUCHE BAUME LUMIÈRE

Enlumineur – Teinte universelle
8gr – 2 mois d'utilisation min.

28€

94,5% Yuka 46/100



Extrait de Fleur de Grenade



Huile de Jojoba



Cristaux naturels de menthol



Extrait de Fleur de Grenade



Huile de Jojoba



Cristaux naturels de menthol



Acide Hyaluronique



Huile de graines de Limnanthes



Poudres soft-focus

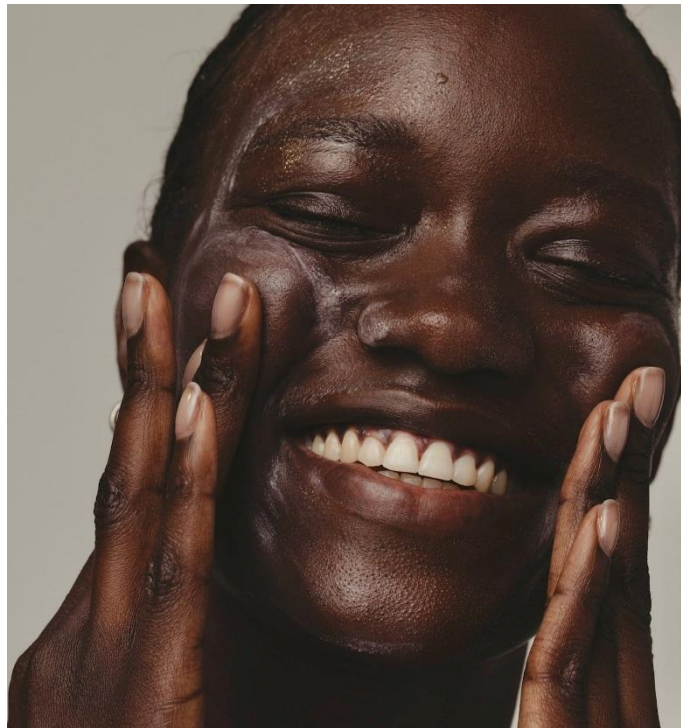

HUILE LACTÉE NETTOYANTE

Nettoie & Démaquille

20g - min. 2 mois d'utilisation

Huile Lactée Nettoyante et démaquillante pour le visage et les yeux, enrichie en huiles de Caméline, de Bourrache et d'Onagre aux propriétés assouplissantes et hydratantes. Elle élimine toute trace de maquillage et nettoie le visage en profondeur.

Sa texture fondante huileuse, glisse sur la peau, puis se transforme en lait au contact de l'eau, pour ne laisser aucun effet gras sur la peau.

Parfum 100% naturel de Fleur d'Oranger, frais et pur, avec un cœur floral transparent et un fond doux et réconfortant.

Résultat : Purifiée, apaisée et hydratée, la peau est idéalement préparée pour recevoir la suite des soins.

PPI : 32€



Appliquer sur peau humide,
puis émulsionner.



Rincer abondamment
à l'eau claire.



SANS EAU = SANS
CONSERVATEURS



100% D'ORIGINE NATURELLE



PACKAGING 100% RECYCLABLE

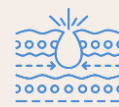

TOUS TYPES DE PEAUX



TESTÉ SOUS CONTRÔLE
DERMATOLOGIQUE

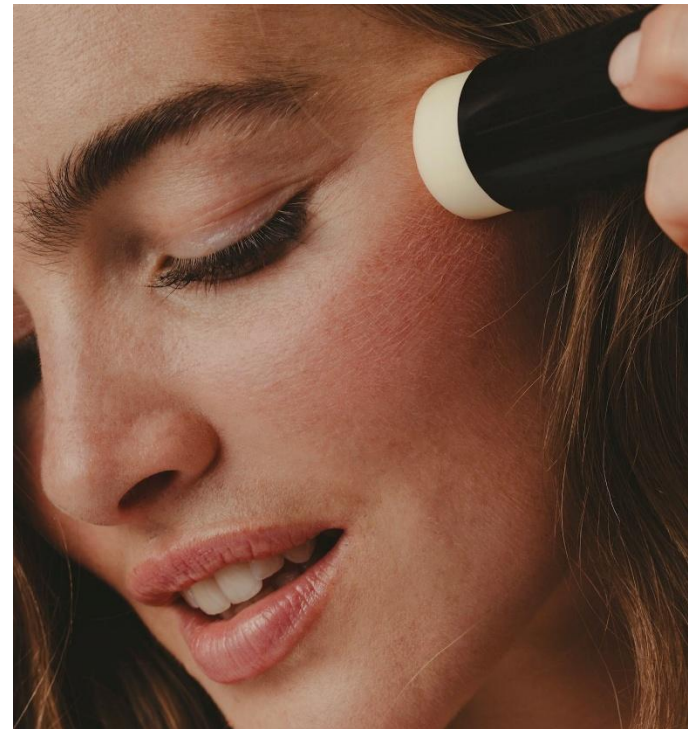
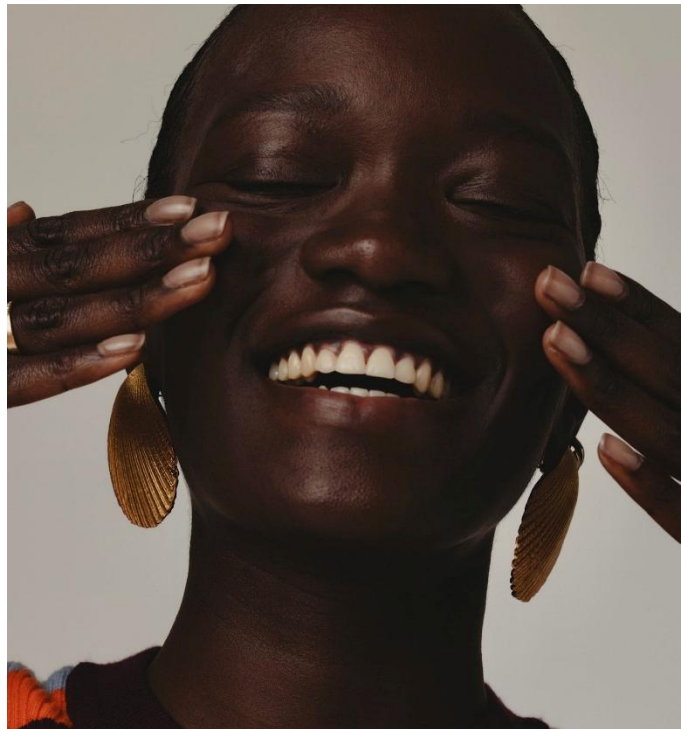
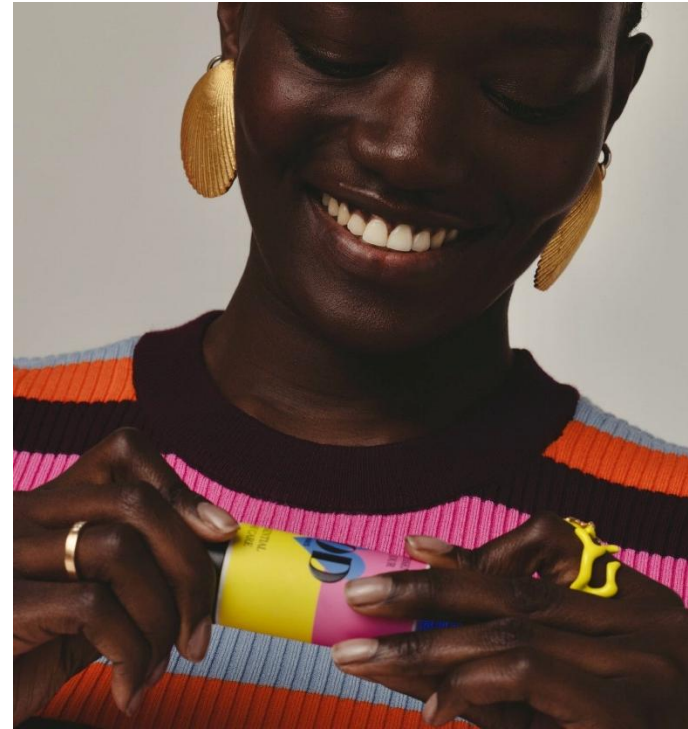

SOIN ESSENTIEL JOUR

Hydrate & Renforce

20g - min. 2 mois d'utilisation

Soin Essentiel Jour associant un complexe de cellules actives d'Iris, d'Hibiscus, de Rose et de Bleuet enrichi de Vitamine C pour lutter contre les effets du vieillissement et renforcer la barrière protectrice de la peau. L'huile de Bourrache a été sélectionnée pour ses propriétés raffermissantes.

Sa texture légère et crémeuse glisse sur la peau, ne laissant aucun film gras.

Parfum 100% naturel et sensuel de Fleur d'Oranger, agrumes, cœur floral, sur un fond boisé et crémeux.

Résultat : Immédiatement hydratée, la peau est repulpée et plus lisse. Mieux protégée contre les agressions extérieures, le teint est plus lumineux, plus frais, jour après jour. La peau retrouve tout son éclat.

PPI : 48€



Activer quelques secondes dans la paume de la main.



Appliquer par mouvement circulaire sur le cou et le visage.



SANS EAU = SANS CONSERVATEURS



100% D'ORIGINE NATURELLE



PACKAGING 100% RECYCLABLE



TOUS TYPES DE PEAUX



TESTÉ SOUS CONTRÔLE DERMATOLOGIQUE

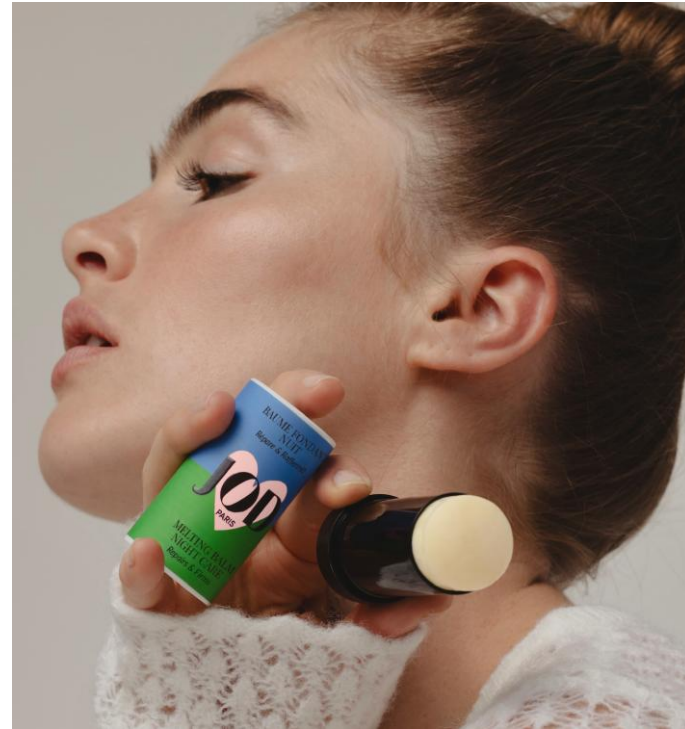
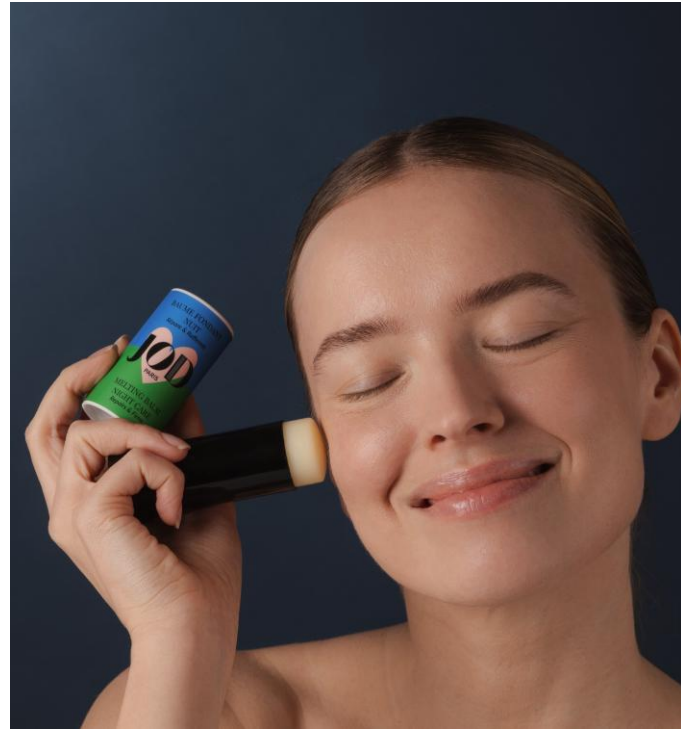

BAUME FONDANT NUIT

REFORMULATION

Répare & Raffermit

20g - min. 2 mois d'utilisation

Baume Fondant Nuit associant un complexe de cellules actives de Belle de nuit, de Caféine et d'Hibiscus pour renforcer le renouvellement cellulaire et lutter contre les effets du vieillissement naturel. Des huiles de Caméline et d'Onagre ont été sélectionnées pour leurs propriétés régénérantes.

Sa texture fondante et non grasse glisse sur la peau.

Parfum 100% naturel, floral et délicat avec une touche de Géranium.

Résultat : Immédiatement apaisée et hydratée, la peau est plus lisse, le teint lumineux. Nuit après nuit, la peau se régénère pour un éclat naturel au réveil.

PPI : 48€

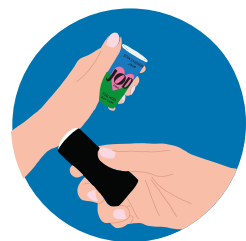
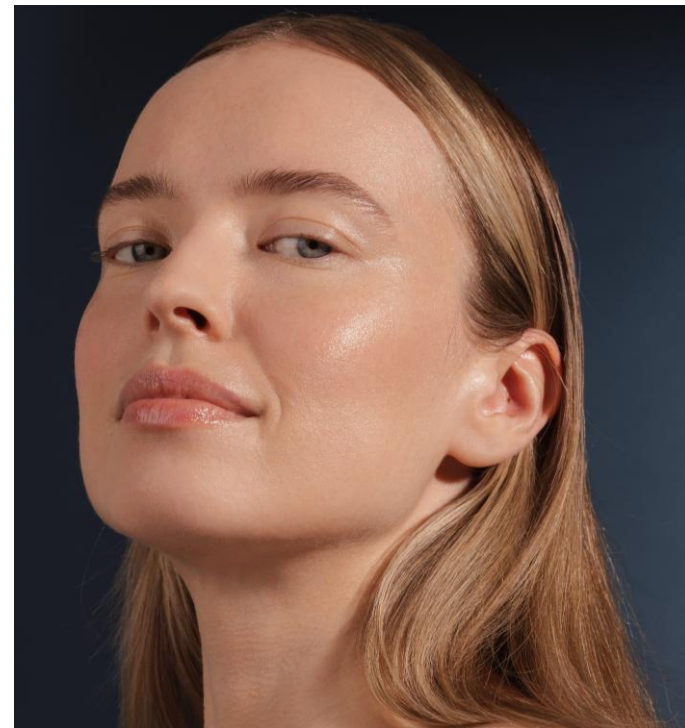

Activer quelques secondes dans la paume de la main.



Appliquer par mouvement circulaire sur le cou, visage, et sous les yeux.



SANS EAU = SANS CONSERVATEURS



100% D'ORIGINE NATURELLE



PACKAGING 100% RECYCLABLE



TOUS TYPES DE PEAUX



TESTÉ SOUS CONTRÔLE DERMATOLOGIQUE

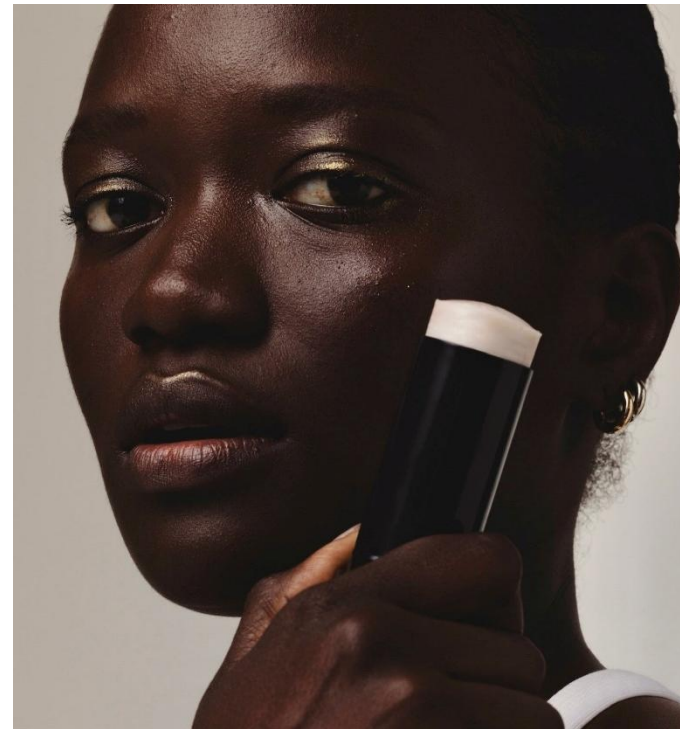

MASQUE SOIN LUMIÈRE

À l'acide hyaluronique

Repulpe & Lisse

20g - min. 2 mois d'utilisation

Masque Soins Lumière repulpant enrichi à l'Acide Hyaluronique lipophile pour hydrater en profondeur et restaurer la souplesse de la peau. Le complexe de cellules actives de Jasmin Indien enrichies en Mangoustan ravive immédiatement l'éclat du teint et le puissant complexe végétal de Myrte et d'Olive lisse les traits et apporte un effet tenseur à la peau.

Sa texture douce et crémeuse glisse sur la peau, laissant des petites nacres sur son passage.

Parfum 100% naturel de Fleur d'Oranger, frais et pur, avec un cœur floral transparent et un fond doux et réconfortant.

Résultat : Immédiatement, le teint est plus lumineux, la peau plus hydratée, plus confortable; resplendissante de beauté.

PPI : 38€



Appliquer 2 à 3 fois par semaine sur peau sèche.



Laisser poser 5 à 10 minutes. Enlever le surplus à l'aide d'un coton.



SANS EAU = SANS CONSERVATEURS



99.99% D'ORIGINE NATURELLE



PACKAGING 100% RECYCLABLE



TOUS TYPES DE PEAUX



TESTÉ SOUS CONTRÔLE DERMATOLOGIQUE



Appliquer 2 à 3 fois par semaine sur peau propre et sèche, en couche épaisse.



Laisser poser 5 à 10 minutes, puis rincer à l'eau tiède ou à l'aide d'un coton humide.

MASQUE SOIN DÉTOXIFIANT

À la poudre d'argile verte

Purifie & Unifie

Masque détoxifiant à l'efficacité cliniquement prouvée pour purifier la peau tout en douceur et unifier le teint. Hautement concentré en poudre d'Argile Verte, il régule l'excès de sébum, élimine les impuretés et resserre les pores. Les cellules soeurs de fleur de Vigne aident à apaiser les rougeurs et lisser les imperfections. La cellule active de Sauge renforce la barrière protectrice de la peau pour un teint encore plus éclatant. Les huiles de Bourrache, de Caméline et d'Onagre ont été sélectionnées pour leurs propriétés hydratantes et régénérantes.

Texture fondante et non desséchante.

Parfum fleur d'oranger d'origine naturelle.

Résultat : Immédiatement, la peau est purifiée, le teint plus frais et éclatant, et le grain de peau visiblement plus homogène.

PPI : 38€



SANS EAU = SANS CONSERVATEURS



99.97 D'ORIGINE NATURELLE



TOUS TYPES DE PEAUX



TESTÉ SOUS CONTRÔLE DERMATOLOGIQUE



PACKAGING 100% RECYCLABLE



BLUSH BAUME INTENSE

(2 teintes : Corail & Rose) ●●

Maquillage-soin - Joues + Lèvres

8g - 4 mois d'utilisation

Blush Baume Intense enrichi en extrait de fleurs de Grenade et en huile de Jojoba aux propriétés hydratantes et repulpantes pour un confort optimal tout au long de la journée. Sensation de fraîcheur immédiate apportée par des extraits de Menthol naturels pour réveiller instantanément le teint, comme un souffle vivifiant.

*Couleur intense ultra-pigmentée pour un résultat longue-tenue.
Texture baume qui fond sur la peau.*

Résultat : *Les pommettes sont ravivées par un éclat intense et un effet bonne mine assuré !*

PPI : 28€



GAMME

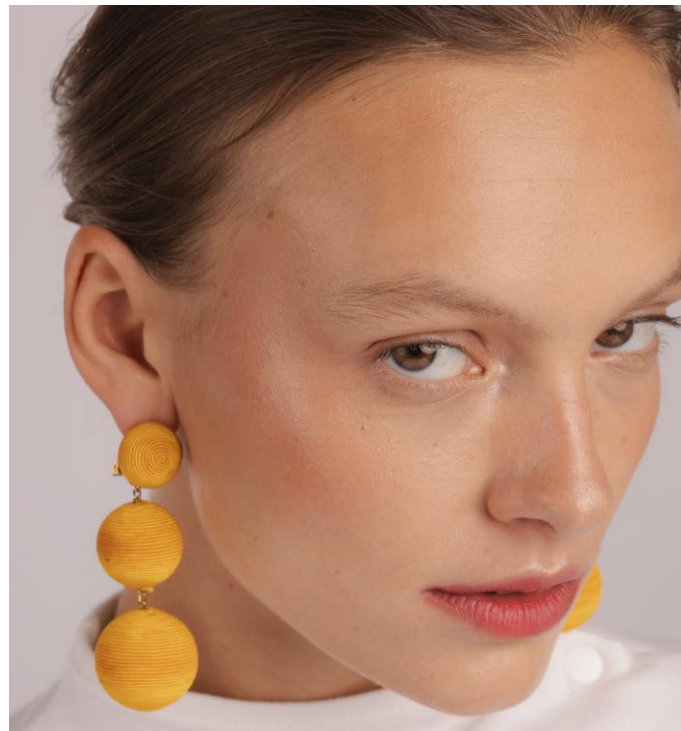
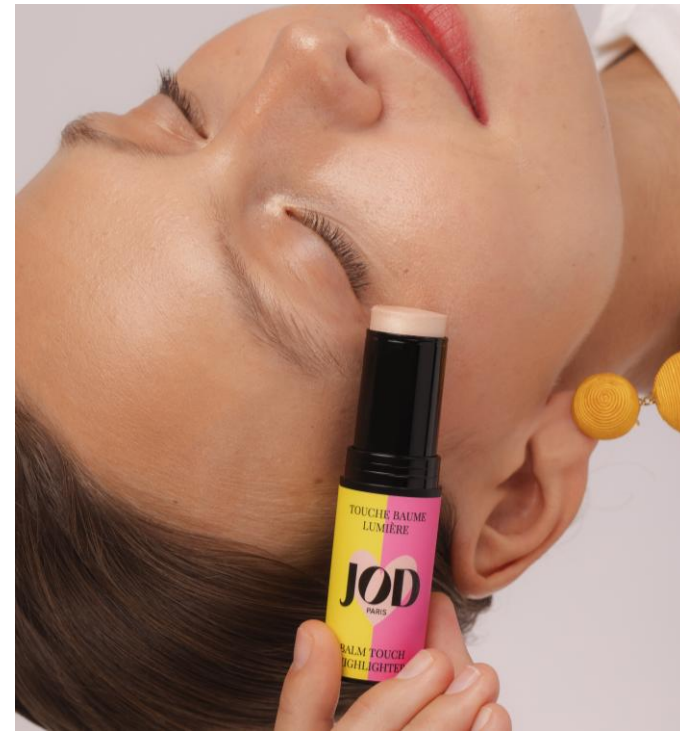

TOUCHE BAUME LUMIÈRE

Highlighter multi-facettes – Teinte universelle

Maquillage-soin

Touche Baume Lumière à la texture crémeuse ultra-légère, longue tenue, qui fond sur la peau et se transforme en un voile poudré pour illuminer le teint en un instant. Enrichi en Acide Hyaluronique et en huile végétale de graines de Limnanthes, il aide à préserver l'hydratation et à maintenir l'élasticité de la peau.

Résultat : *Ses pigments nacrés naturels captent et diffusent subtilement la lumière, sans marquer les ridules, pour un effet perfecteur de peau.*

PPI : 28€





COEUR DE PIERRE

Draine & Sculpte

100% quartz rose - 75g

Pierre synonyme d'apaisement, de douceur et d'harmonie, le Quartz Rose est reconnu depuis des millénaires pour ses vertus anti-âge. Grâce à sa forme et à la gestuelle de massage développée par JOD, le Gua Sha "Cœur de Pierre" permet de drainer le système lymphatique en profondeur, de lisser rides et ridules, de raffermir la peau et de redessiner les contours du visage.

Retrouvez la gestuelle de massage développée par JOD sur l'e-shop.

Résultat : Jour après jour la peau est raffermie, plus lisse, les rides et ridules s'effacent, et le teint retrouve son éclat naturel. Les poches et cernes sont atténuées et le grain de peau affiné.

PPI : 28€

L'INNOVATION

Un rythme soutenu de lancements, avec des innovations de pointe sur l'efficacité et la texture.



BAUME FONDANT NUIT – 48€

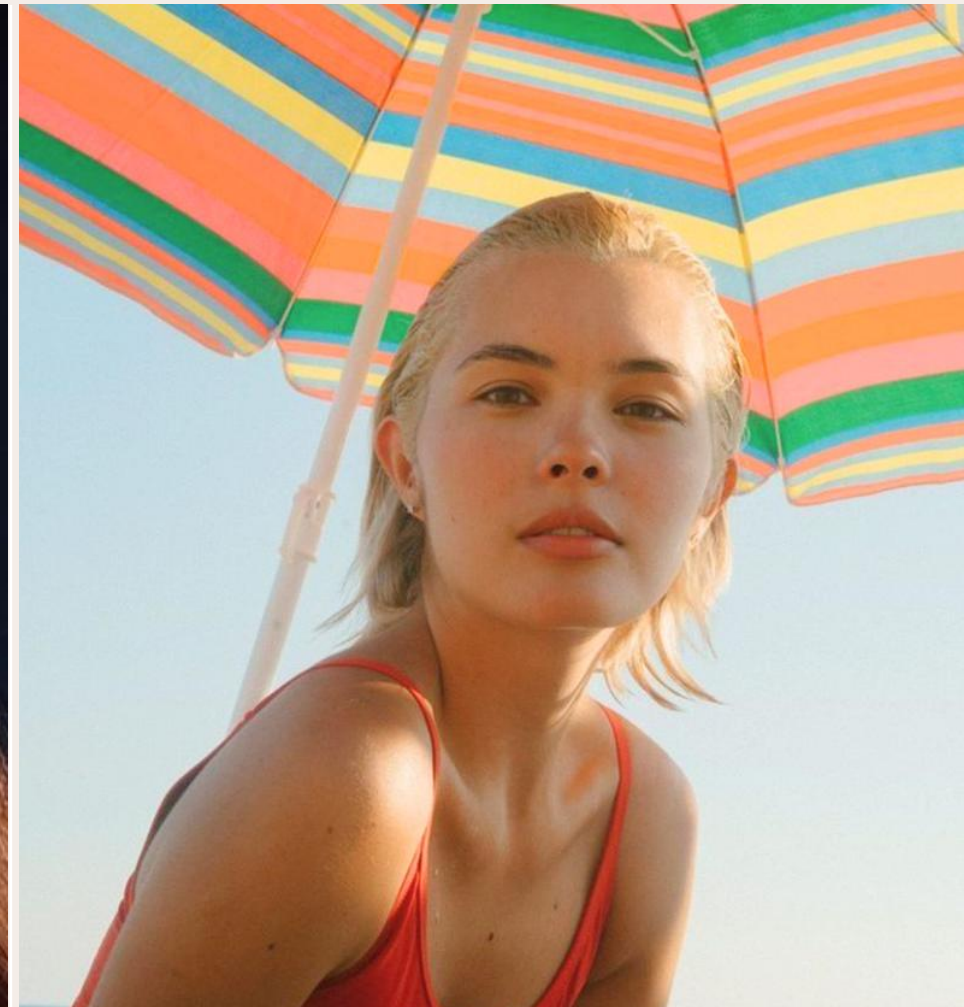

SOIN SOLAIRE ANTI-ÂGE – 38€



SOIN CONTOUR DES YEUX



SOIN SÉRUM

♥ **MARS 2026** ····>

Baume Fondant Nuit pour réparer et raffermir la peau.

Reformulation

♥ **MAI 2026** ····>

Haute protection solaire anti-âge (SPF 50).

♥ **SEPT 2026** ····>

Soin Contour des yeux pour décongestionner et lisser la peau.

♥ **T1 2027**

Sérum anti-âge aux actifs puissants et à la texture transparente ultra innovante.

BAUME FONDANT NUIT

RÉPARE ET RAFFERMIT

MAD MI-MARS 2026

JOD présente sa nouvelle formule du Baume Fondant Nuit, à la texture ultra-fondante et glissante. Hautement concentré en actifs botaniques issus de la chimie verte, il active la peau pendant son cycle nocturne et relance le renouvellement cellulaire.

LES ACTIFS

Complexe Cellulaire d'Hibiscus & Renouée du Japon

Renforce les composants du derme et lutte ainsi contre les effets du vieillissement naturel.

Cellules Actives de Belle de Nuit & Caféine

Agit comme un booster d'énergie cellulaire pour une peau plus ferme au réveil.

Huile d'Onagre & de Cameline

Riches en Oméga 3 et en acides gras essentiels, hydratent la peau et agissent sur son élasticité.

Texture baume ultra-fondante, glissante et enveloppante qui apporte confort et apaisement à la peau. Parfum 100% naturel aux notes aromatiques légères de roses sauvages pour un moment de détente et de relaxation ultime.



100% INGRÉDIENTS
D'ORIGINE NATURELLE



FORMULE SANS EAU,
100% ACTIVE



EFFICACITÉ CLINIQUEMENT
PROUVÉE



FABRIQUÉ EN FRANCE,
EN NORMANDIE

SOIN SOLAIRE ANTI-ÂGE

HAUTE PROTECTION SPF 50 UVA UVB

MAD MI-AVRIL 2026

Le nouveau geste solaire anti-âge ultra performant qui agit comme un **bouclier global**, en combinant une **haute protection contre les rayons UVA et UVB**, à des **actifs anti-âge puissants** pour protéger la peau contre les effets du photovieillissement.

LES ACTIFS

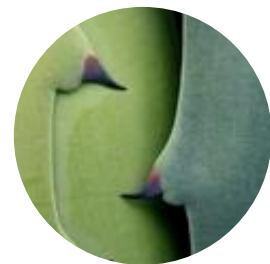

Cactus Nopal

- Renforce les capacités de défense de la peau
- Prévient les rides et tâches pigmentaires



Extrait de Tomate Bio

- Réduit les rougeurs
- Apaise la peau
- Renforce la barrière protectrice



Huile de Cameline

- Agit sur l'élasticité
- Hydrate en profondeur

Sa **texture transparente** légèrement orangée, **ultra glissante et non collante**, fond instantanément sur la peau sans laisser de traces, pour une **protection invisible et confortable** au quotidien.



FILTRES SOLAIRES ORGANIQUES
À LARGE SPECTRE

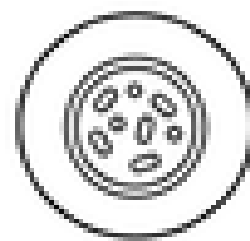

FORMULE SANS EAU,
100% ACTIVE

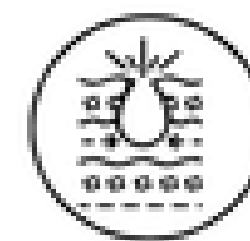

EFFICACITÉ CLINIQUEMENT
PROUVÉE



FABRIQUÉ EN FRANCE,
EN NORMANDIE

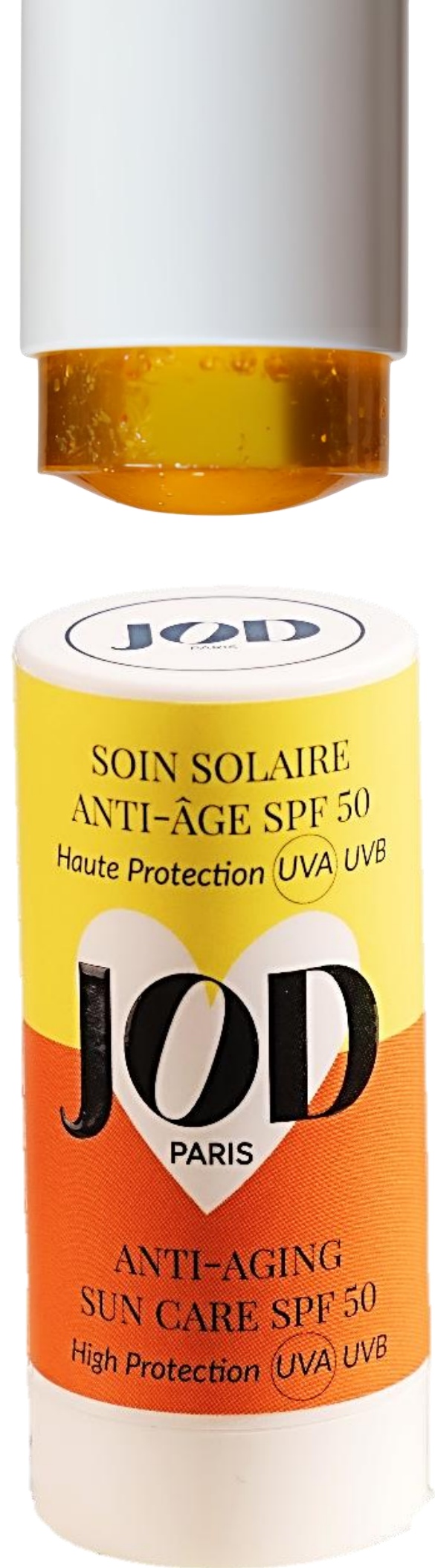

EFFICACITÉ CLINIQUEMENT PROUVÉE



IMMÉDIATEMENT

Résultats visibles dès la première utilisation pour l'ensemble de nos soins visage.

TESTS CLINIQUES

Efficacité clinique prouvée par des tests de scoring réalisés sous contrôle dermatologique.

TESTS D'USAGE

Résultats exceptionnels reportés par des utilisateurs réels après 28 jours d'utilisation.

RÉSULTATS VISIBLES

Efficacité visible démontrée par des photos avant/après.



JOUR APRÈS JOUR

Amélioration profonde de la qualité de la peau démontrée par des tests de scoring.

TROUSSE SUMMMER

La trousse de l'été JOD

Passez l'été sous le signe JOD : découvrez notre **routine solaire nomade** pour protéger, nourrir et sublimer votre peau au quotidien.

Des soins experts dans un format stick pratique, réunis dans **une trousse exclusive** en coton à emporter partout avec vous, de la plage à la ville.



*Trousse en canva**

(*) Visuel non contractuel - Prototype



L'UNIVERS JOD

RÉSEAUX SOCIAUX

@JODCOSMETICS

18K
followers
Insta + TikTok

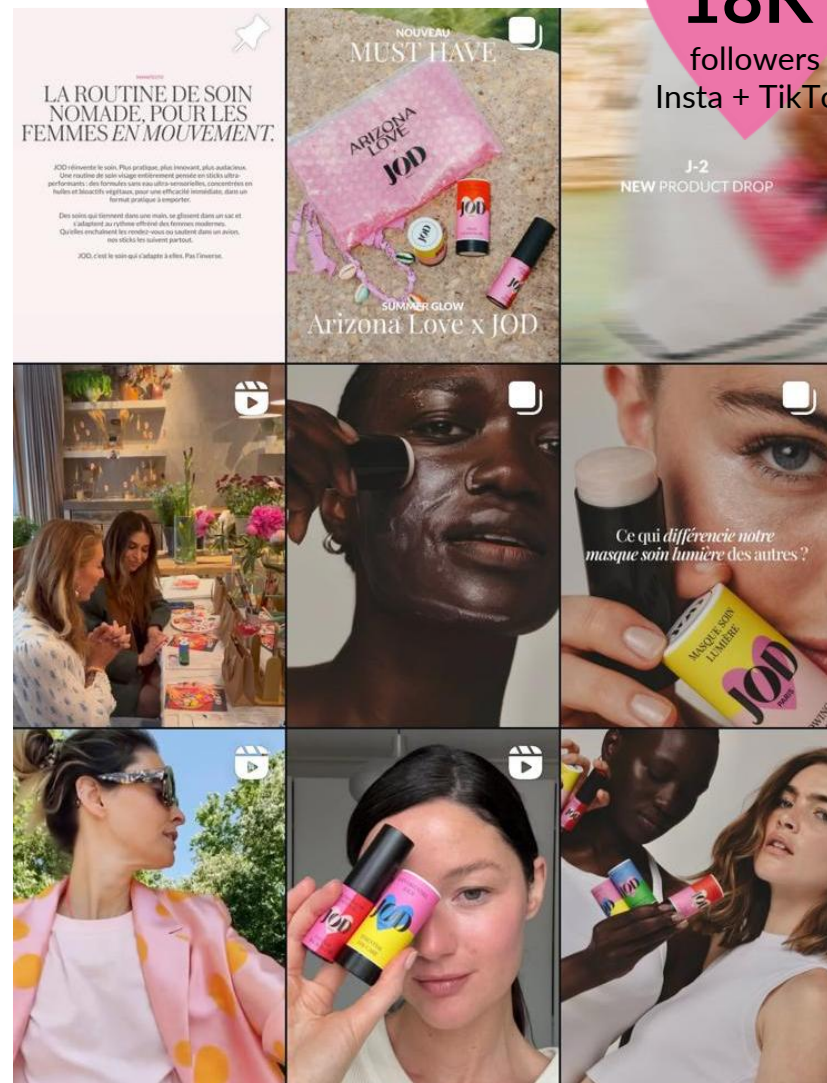

RELATIONS PRESSE

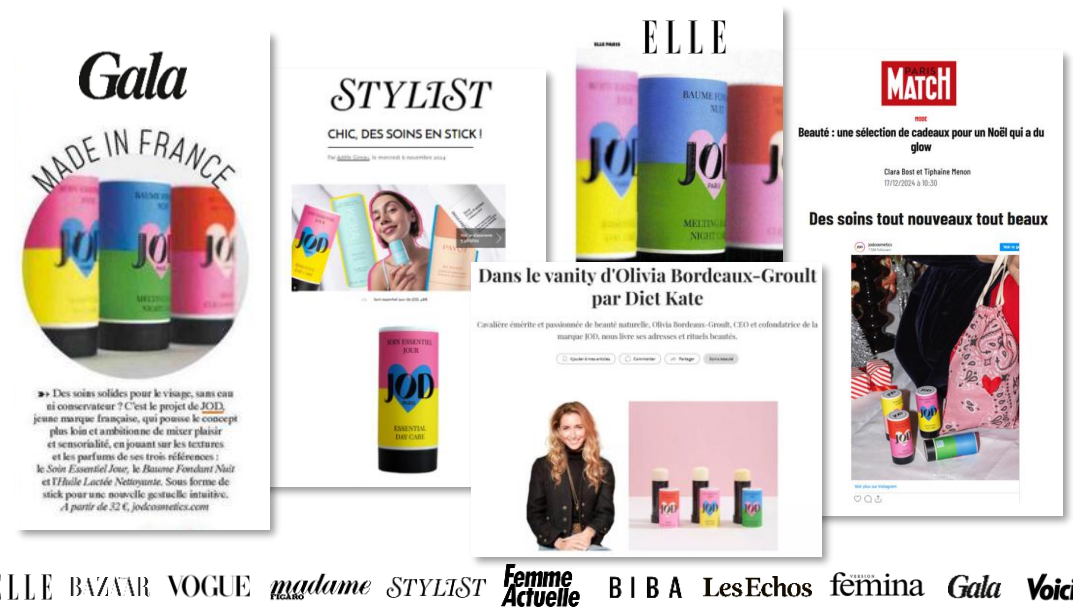

EVÉNEMENTS

SOIRÉE LANCEMENT MASQUE
SOIN LUMIÈRE À LA PETITE CHAISE.



@LOULITAA

@LEA.GARGIULO

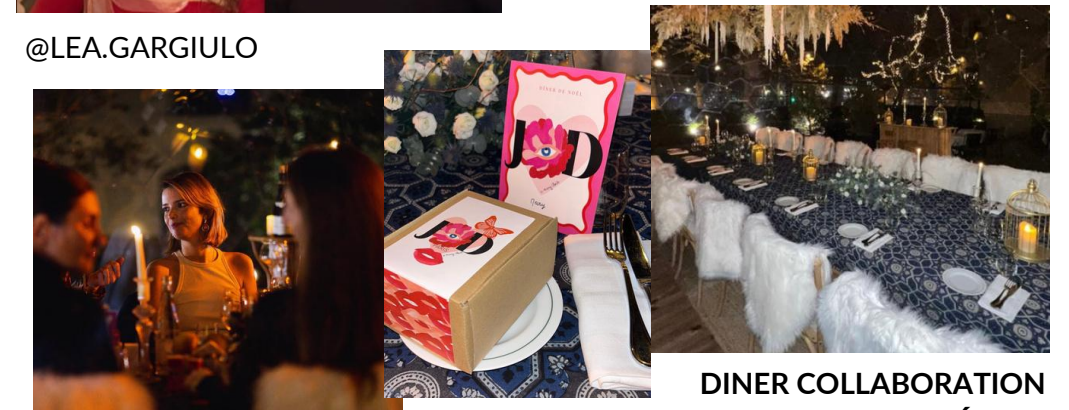

DINER COLLABORATION
MARIE CLERTÉ.

INFLUENCE



COLLABORATIONS

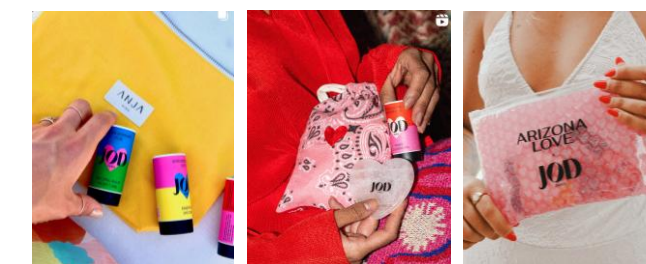

ANJA

CALL IT BY
YOUR NAME

ARIZONA
LOVE

MIASUN
MUM OF
HOY PARIS
MARINE DE QUÉNÉTAI
NATACHA PASCHAL
...

NOS POINTS DE VENTE

Une présence nationale et internationale en pleine expansion.

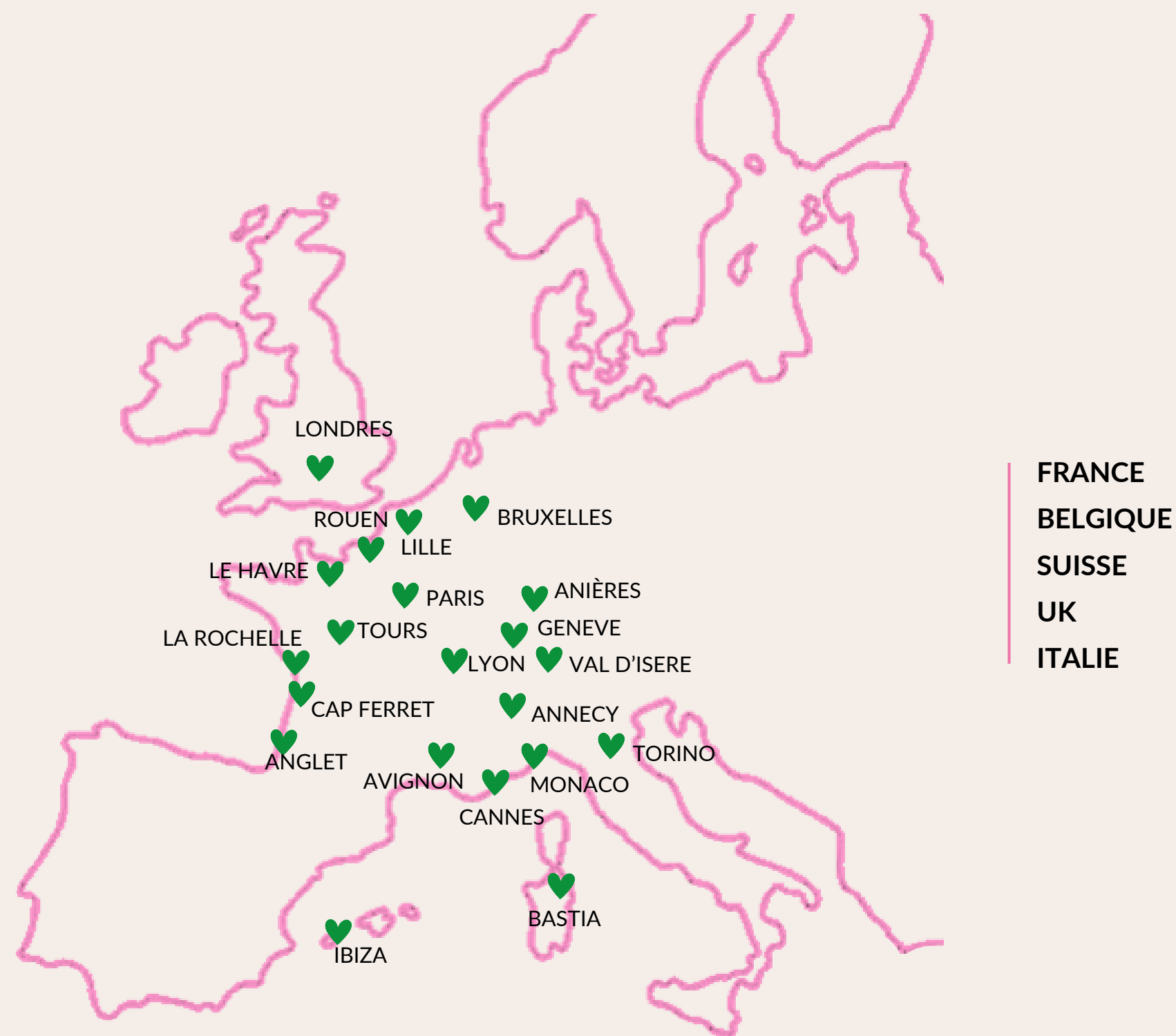

CONCEPT-STORES

Publicis Drugstore, Smallable, La French Beauty, Conscience Parfums, Healthstore Monaco, Loulou Concept Store, Mona Geneva...



DEPARTEMENT STORES

Le Bon Marché Paris



HOTELS

Spa Hôtel Abbaye des Vaux de Cernay

WHAT'S NEXT...



OH MY CREAM!

Distribution en ligne et en magasins à partir de Juin 2026.



Galeries Lafayette

Distribution aux GL Hausmann et Champs-Élysées à partir de mars 2026.

JOD EN POINTS DE VENTE





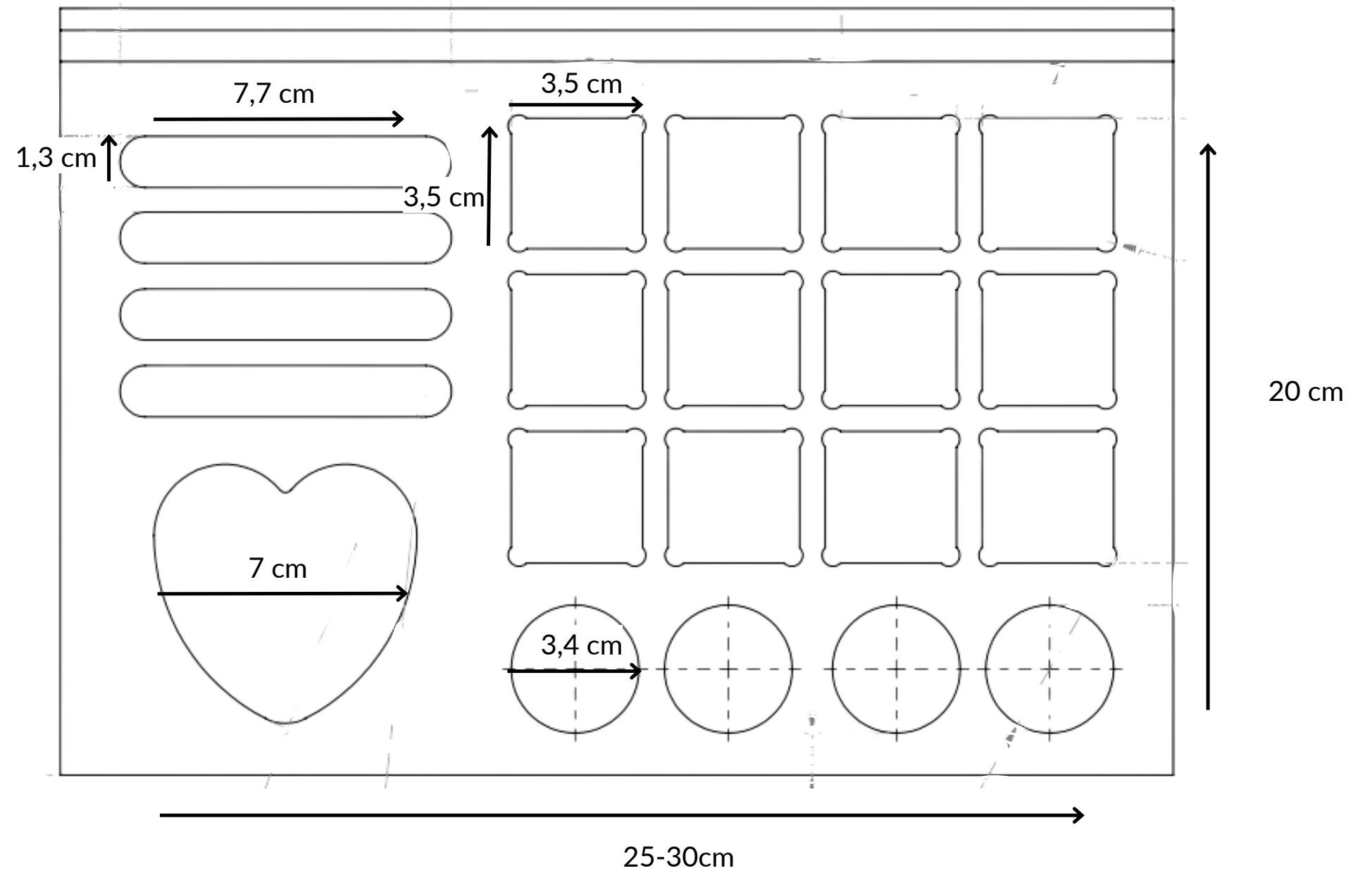
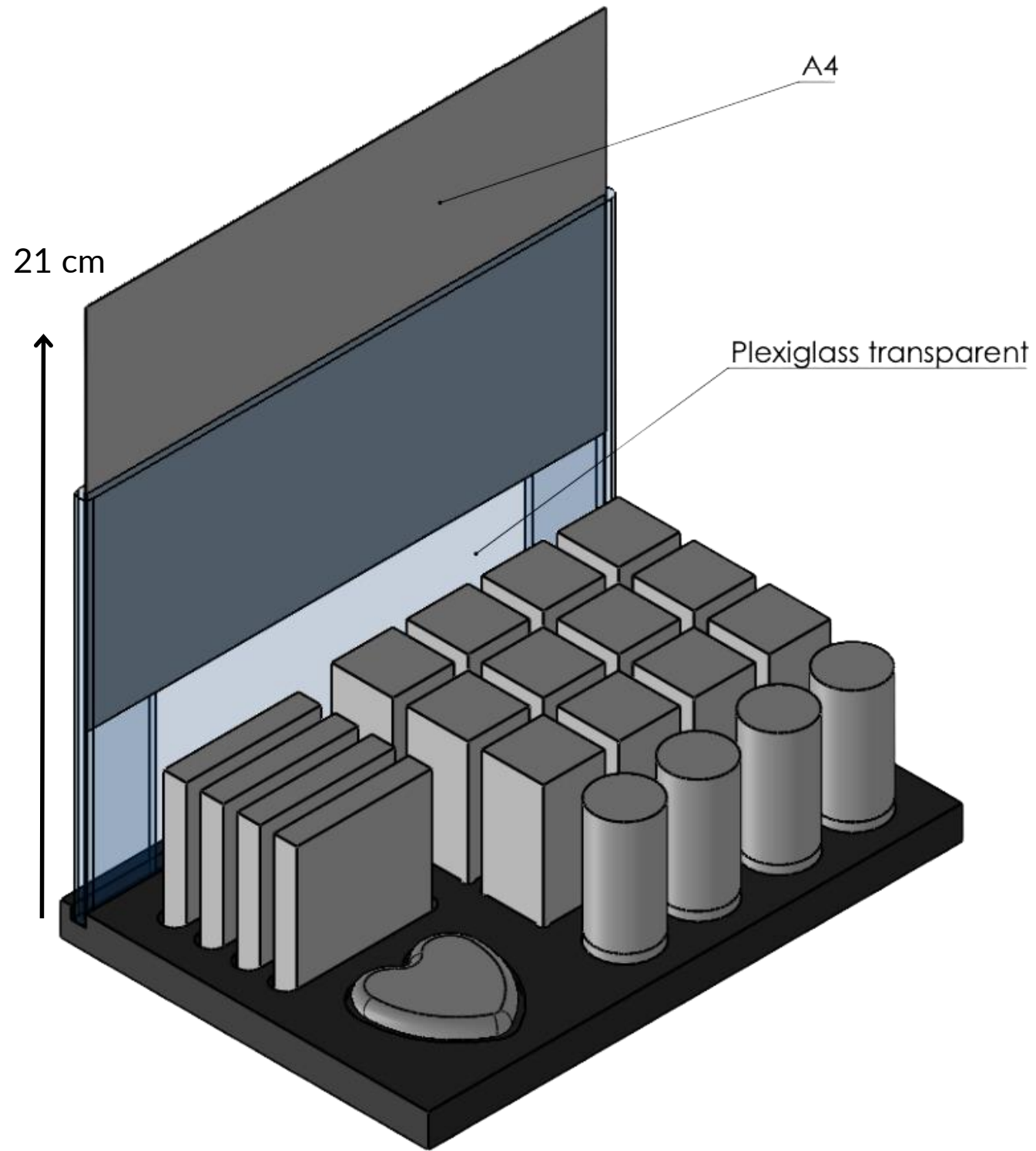

OFFRE 1 – Gamme complète (6 de chaque référence)

PRODUIT	RÉFÉRENCE	CODE EAN	CONTE- NANCE	DIMENSIONS (mm) (L x H x l)	PRIX D'ACHAT HT	PRIX DE VENTE CONSEILLÉ	QUANTITÉS
SOIN ESSENTIEL JOUR	202305001	3770026413005	20gr	36x80x36	26,00 €	48,00 €	6
BAUME FONDANT NUIT *new version*	BMFV2202604	3770026413173	20gr	36x80x36	26,00 €	48,00 €	6
HUILE LACTÉE NETTOYANTE	202305003	3770026413029	20gr	36x80x36	16,00 €	32,00 €	6
COEUR DE PIERRE	202305007	3770026413036	75gr	76,5x12x76	14,00 €	28,00 €	6
MASQUE SOIN LUMIÈRE	202305008	3770026413074	20gr	36x80x36	21,00 €	38,00 €	6
MASQUE SOIN DÉTOXIFIANT	202305019	3770026413111	20gr	36x80x36	21,00 €	38,00€	6
BLUSH BAUME INTENSE - Rose	202305009	3770026413081	8gr	26x100x26	14,00€	28,00€	6
BLUSH BAUME INTENSE - Corail	202305010	3770026413098	8gr	26x100x26	14,00€	28,00€	6
TOUCHE BAUME LUMIERE - Highlighter	202305020	3770026413128	9gr	26x100x26	14,00€	28,00 €	6
Coût d'implantation 996€ HT (1 195€ TTC) Coef 1.9							54 + 9 UG (Valeur offerte : 166€ HT)

CONDITIONS :

- 6 produits achetés, 1 offert
- Testeurs offerts

MERCHANDISING À DISPOSITION :

- Présentoir de comptoir stockeur
- Brochures de marque

LES ENGAGEMENTS DE JOD :

- Formations
- Point de vente présent sur l'e-shop JOD
- Promotion du référencement sur les réseaux sociaux JOD
- Animations sur demande
- Mise en place de challenges sur demande (gifting vendeurs)

FRANCO :
300€ (HT)

OFFRE 2 – Gamme complète (12 de chaque référence)

PRODUIT	RÉFÉRENCE	CODE EAN	CONTE- NANCE	DIMENSIONS (mm) (L x H x l)	PRIX D'ACHAT HT	PRIX DE VENTE CONSEILLÉ	QUANTITÉS
SOIN ESSENTIEL JOUR	202305001	3770026413005	20gr	36x80x36	26,00 €	48,00 €	12
BAUME FONDANT NUIT *new version*	BMFV2202604	3770026413173	20gr	36x80x36	26,00 €	48,00 €	12
HUILE LACTÉE NETTOYANTE	202305003	3770026413029	20gr	36x80x36	16,00 €	32,00 €	12
COEUR DE PIERRE	202305007	3770026413036	75gr	76,5x12x76	14,00 €	28,00 €	12
MASQUE SOIN LUMIÈRE	202305008	3770026413074	20gr	36x80x36	21,00 €	38,00 €	12
MASQUE SOIN DÉTOXIFIANT	202305019	3770026413111	20gr	36x80x36	21,00 €	38,00€	12
BLUSH BAUME INTENSE - Rose	202305009	3770026413081	8gr	26x100x26	14,00€	28,00€	12
BLUSH BAUME INTENSE - Corail	202305010	3770026413098	8gr	26x100x26	14,00€	28,00€	12
TOUCHE BAUME LUMIERE - Highlighter	202305020	3770026413128	9gr	26x100x26	14,00€	28,00 €	12

Coût d'implantation 1 792€ HT (2 151€ TTC) au lieu de 1 992€ HT (2 390€ TTC)

Coef 1.9

-10% de remise implantation

108 + 18 UG

(Valeur offerte :
332€ HT)

CONDITIONS :

- 12 produits achetés, 2 offerts
- Testeurs offerts
- -10% de remise sur 1^{ère} commande

MERCHANDISING À DISPOSITION :

- Présentoir de comptoir stockeur
- Brochures de marque

LES ENGAGEMENTS DE JOD :

- Formations
- Point de vente présent sur l'e-shop JOD
- Promotion du référencement sur les réseaux sociaux JOD
- Animations sur demande
- Mise en place de challenges sur demande (gifting vendeurs)

FRANCO :

300€ (HT)

OFFRE 3 – Soins uniquement (6 de chaque référence)

PRODUIT	RÉFÉRENCE	CODE EAN	CONTE- NANCE	DIMENSIONS (mm) (L x H x l)	PRIX D'ACHAT HT	PRIX DE VENTE CONSEILLÉ	QUANTITÉS
SOIN ESSENTIEL JOUR	202305001	3770026413005	20gr	36x80x36	26,00 €	48,00 €	6
BAUME FONDANT NUIT *new version*	BMFV2202604	3770026413173	20gr	36x80x36	26,00 €	48,00 €	6
HUILE LACTÉE NETTOYANTE	202305003	3770026413029	20gr	36x80x36	16,00 €	32,00 €	6
COEUR DE PIERRE	202305007	3770026413036	75gr	76,5x12x76	14,00 €	28,00 €	6
MASQUE SOIN LUMIÈRE	202305008	3770026413074	20gr	36x80x36	21,00 €	38,00 €	6
MASQUE SOIN DÉTOXIFIANT	202305019	3770026413111	20gr	36x80x36	21,00 €	38,00€	6
Coût d'implantation 744€ HT (893€ TTC) Coef 1.9							36

CONDITIONS :

- Testeurs offerts

FRANCO :

300€ (HT)

MERCHANDISING À DISPOSITION :

- Présentoir de comptoir stockeur
- Brochures de marque

LES ENGAGEMENTS DE JOD :

- Formations
- Point de vente présent sur l'e-shop JOD
- Promotion du référencement sur les réseaux sociaux JOD
- Animations sur demande
- Mise en place de challenges sur demande (gifting vendeurs)



JOD
PARIS

www.jodcosmetics.com

[@jodcosmetics](https://www.instagram.com/jodcosmetics)

JOD
PARIS